

# 装飾窓 サークルFIX窓

デュオPG

引違い窓

単体サッシ

シャッターサッシ

雨戸サッシ

面格子付サッシ

専用有償品

装飾窓

上げ下げ窓SH

面格子付上げ下げ窓SH

上げ下げ窓DH

面格子付上げ下げ窓DH

大型スクエア窓

縦すべり出し窓

縦すべり出し窓  
オレータータイプ

高所用縦すべり出し窓

両縦すべり出し窓

横すべり出し窓

横すべり出し窓  
オレータータイプ

押出し窓

内倒し窓

外倒し窓

オーニング窓

ダブルガラスルーバー窓

面格子付ダブルガラスルーバー窓

FIX窓

台形FIX窓

サークルFIX窓

アーチFIX窓

引違い窓

ビュー

連窓・段窓部材

専用有償品

出窓

居室用出窓

キッチン用出窓

浴室用出窓

ウイング

専用有償品

ドア

テラスタ

探風勝手口ドア

勝手口ドア

共通有償品

シンプルアートII

ワイドウイン

オープンウイン

ノンレールサッシ

ガゼリアN

スカイスター

スリムアート

納まり図



使用例



## 特長

### ●施工性と排水構造

①ガラスビート施工による  
ノンシーリングタイプ

②逆流しない排水弁

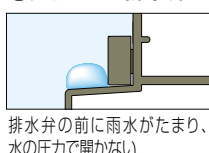

排水弁の前に雨水がたまり、水の圧力で開かない

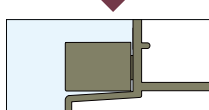

排水弁の前に雨水がたまらない

③ガラス面の結露排水構造

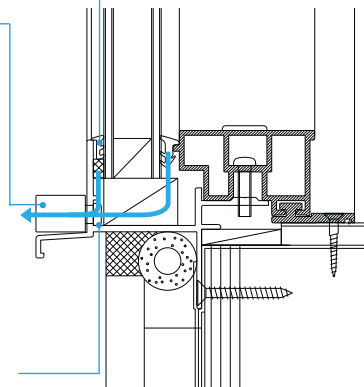

### ●内額縁

(対応壁厚 薄壁用105~145)  
厚壁用146~175)

室内仕上げが簡単な化粧額縁です。

リビング建材色に合わせて7色をご用意しました。

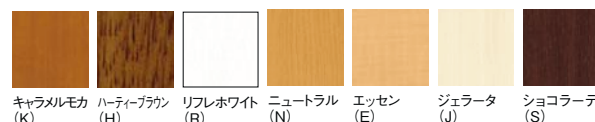

### ●飾り格子(鋳物製)



## 施工上のご注意

●浴室には漏水のおそれがあるため、使用しないでください。  
☞施工上の注意 P.815参照

●取付け施工例は、下記の図をご参照ください。

施工にあたっては、以下の点にご注意願います。  
・本体を固定する際は、躯体部に最低4ヶ所のねじ止めをしてください。(下図●印もしくは★印の箇所をボード上部より躯体部へ固定してください。)躯体部への固定がなくボードのみへの固定は、強度が足りなくなるおそれがあります。

・クロス巻き込み納まりにする場合は、室内の造作曲げボードの厚さを考慮して、開口を開けてください。(詳しくは納まり図をご参照ください。)

・造作額縁を施工される場合は、あらかじめサッシ本体のサイズを測定してから製作してください。

・内額縁を施工する際には、必ず下地材を入れて、内額縁がガタつかない様に、調整してから、施工してください。アングルの波打ちの原因となります。

躯体部 (室外側)

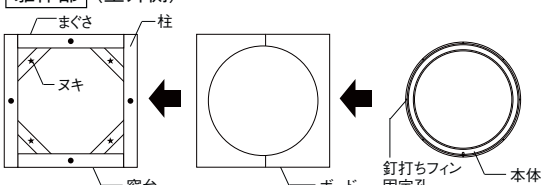

## 仕様

使用対象	木造
主材質	本体 アルミ形材
	アングル 硬質塩ビ材
	内額縁 硬質塩ビ材
使用可能ガラス厚	複層ガラス12mm~18mmまで対応(ガラス溝幅25mm)
基本性能 ( )内は旧等級を示す 右記性能については一部 該当しない機種があります。	耐風圧性S-3(160)等級
	気密性A-4(2)等級
	水密性W-4(35)等級
	遮音性等級2(住宅性能表示)
	…住宅型式性能認定による
出荷形態	完成品(ガラス別途)

## 寸法特注範囲

単位: mm

・特注寸法製作不可

## 防犯建物部品の対応方法

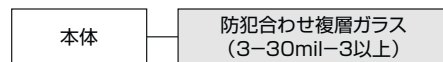

- [ ] は防犯建物部品専用部材です。
- サッシ本体にCPラベルは貼付されていません。

# デュオPG サークルFIX窓

## セット価格表

おすすめ品番 DPVFM-06000-K

### 部材構成図

※その他有償品は専用有償品ページをご参照ください。

<input type="checkbox"/> :セット価格内訳	<input type="checkbox"/> :おすすめ品番内訳	有償品
<div style="border: 1px solid black; padding: 5px; display: inline-block;">                 本体             </div>		<ul style="list-style-type: none"> <li>●内額縁(薄壁用)</li> <li>●内額縁(厚壁用)</li> <li>●飾り格子</li> </ul>

●後付ビードは同梱されていません。ガラス厚に合わせて別途ご注文ください。

呼称幅 (旧呼称幅)	060 (2.0尺)	069 (2.4尺入隅)	114 (3.9尺入隅)
内法基準dmm	578	668	1,123
サッシDmm	640	730	1,185
姿図 (内観)			
呼称	<b>06000</b>	<b>06900</b>	<b>11400</b>
価格	¥80,300	¥93,200	¥107,200
内額縁(薄壁用)	¥42,100	¥49,000	¥56,400
内額縁(厚壁用)	¥45,800	¥53,300	¥61,300
飾り格子	¥29,700	¥33,300	¥38,300
ガラス寸法 mm	φ608	φ698	φ1,153

S1\_S044\_2026

#### デュオPG

##### 引違い窓

- 単体サッシ
- シャッターサッシ
- 雨戸サッシ
- 面格子付サッシ
- 専用有償品

##### 装飾窓

- 上げ下げ窓SH
- 面格子付上げ下げ窓SH
- 上げ下げ窓DH
- 面格子付上げ下げ窓DH
- 大型スクエア窓
- 縦すべり出し窓
- 縦すべり出し窓  
オペレータータイプ
- 高所用  
縦すべり出し窓
- 両面すべり出し窓
- 横すべり出し窓
- 横すべり出し窓  
オペレータータイプ
- 押出し窓
- 内倒し窓
- 外倒し窓
- オーニング窓
- ダブルガラス  
ルーパー窓
- 面格子付ダブル  
ガラスルーパー窓
- FIX窓
- 台形FIX窓
- サークル  
FIX窓
- アーチ  
FIX窓
- 引違い窓
- ビュー
- 達窓 段窓部材
- 専用有償品

##### 出窓

- 居室用出窓
- キッチン用出窓
- 浴室用出窓
- ウイング
- 専用有償品

##### ドア

- テラストア
- 採風  
勝手口ドア
- 勝手口ドア

##### 共通有償品

シンプルアートII

ワイドウイン

オープンウイン

ノンレール  
サッシ

ガゼリアN

スカイアター

スリムアート

納まり図