

# 装飾窓 FIX窓

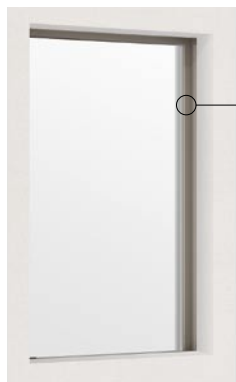

シンフォニー ウッディ



シンフォニー マイルド



外観

## シンフォニー ウッディ

	ショコラウツド	キャラメルウツド	ニュートラルウツド	ライトウツド	ホワイト
内観色					
外観色					
	ブラック	オータムブラウン	シャイングレー	ナチュラルシルバー	ホワイト

## シンフォニー マイルド

	ミドルグレー	マイルドブラウン	マイルドグレー	ライトグレー	ホワイト
内観色					
外観色					
	ブラック	オータムブラウン	シャイングレー	ナチュラルシルバー	ホワイト

## 特長

### デザインバリエーション

#### ● 様々な連窓が楽しめます



TF シャイングレー (外観)



TFT シャイングレー (外観)



FIX窓+連窓方立90°+たてすべり出し窓連窓 (TF)タイプ  
シャイングレー (外観)

・写真はウッディです。

### 下枠巾木立ち上がり

#### ● 接触による破損を防止

テラスタイプの下枠は接触による破損に対する配慮として、巾木の立ち上がりを大きくし、安全性を向上させました。

### 施工性・組立性

#### ● ガラス組立性の向上

三方押縁のため、ガラスの組立性が良くなり、入れやすくなりました。

#### ● 樹脂の特性を活かした押縁

樹脂の柔軟性を活かした嵌合固定の押縁です。はめ込めばガラスの仮固定ができ、納まりもきれいです。

- シンフォニー ウッディ/マイルド
- 引違い窓
- 単体サッシ
- シャッターサッシ
- 雨戸サッシ
- 面格子付サッシ
- 専用有償品
- 装飾窓
- 上げ下げ窓SH
- 面格子付 上げ下げ窓SH
- 上げ下げ窓DH
- 面格子付 上げ下げ窓DH
- 大型スクエア窓
- 縦すべり出し窓
- 横すべり出し窓 オペレータータイプ
- 高所用 縦すべり出し窓
- 両縦すべり出し窓
- 横すべり出し窓
- 横すべり出し窓 オペレータータイプ
- 押出し窓
- 内倒し窓
- 外倒し窓
- オーニング窓
- ダブルガラスルーバー窓
- 面格子付ダブルガラスルーバー窓
- FIX窓
- 台形FIX窓
- サークルFIX窓
- アーチFIX窓
- 引違い窓
- ビュー
- 連窓・段窓部材
- 専用有償品
- 出窓
- 居室用出窓
- キッチン用出窓
- 浴室用出窓
- ウイング
- 専用有償品
- ドア
- テラスドア
- 探風 勝手口ドア
- 勝手口ドア
- 共通有償品
- シンプルアートII
- ワイドウイン
- オープンウイン
- ノンレールサッシ
- ガゼリアN
- 土間用引戸
- スカイシアター
- スリムアート
- 納まり図

装飾窓 共通特長 182	装飾窓 専用有償品 284	共通有償品 特長・価格 360	納まり図 623
--------------------	---------------------	-----------------------	-------------

## ご 注 意

- 浴室にご使用の場合は、必ず浴室部品セットをご使用ください。浴室部品セットをご使用の際でも、シャワー水など大量の水が直接かかることのないようご注意ください。漏水の原因となるおそれがあります。  
☞ 施工上の注意P.775参照
- 組子・換気窓・面格子・ヒシクロス飾り格子取付可否表  
☞ P.363参照

## 防犯建物部品の対応方法

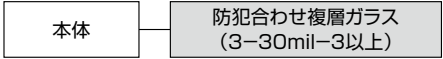

- は防犯建物部品専用部材です。
- サッシ本体にCPラベルは貼付されていません。

## 寸法特注範囲 単位：mm

### ●窓タイプ

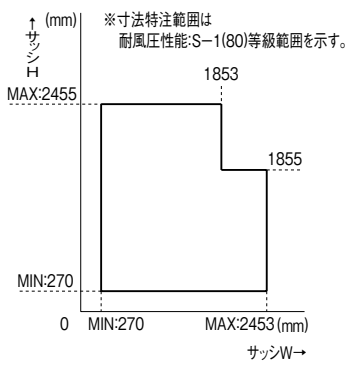

### ●テラスタイプ(在来)

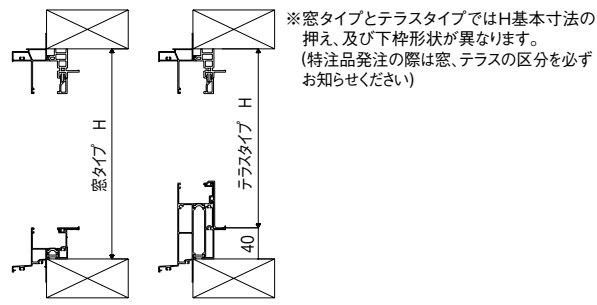
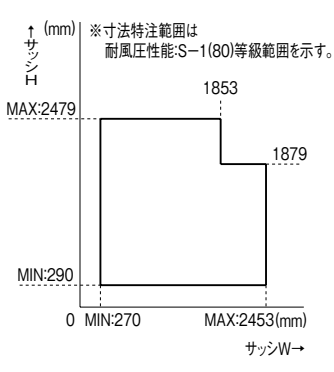

## ガラス寸法割出し公式

●表中のH・Wはサッシの基本寸法を表します。

区分	ガラス高(Gh)	ガラス幅(Gw)	枚数
窓	H-55	W-53	1
テラス	H-78.5	W-53	1

## 仕 様

使用対象	木造
主材質	本体 アルミ形材・硬質塩ビ材
使用可能ガラス厚	複層ガラス18mm~24mmまで対応(ガラス溝幅30mm) ■ 空気層12mmの複層ガラスをご使用ください
基本性能	耐風圧性S-3(160)等級 ( )内は旧等級を示す 右記性能については一部該当しない機種があります。
	気密性A-4(2)等級 水密性W-4(35)等級 遮音性等級2・等級3(住宅性能表示) …住宅型式性能認定による
出荷形態	ノックダウン



- 引違い窓
  - 単体サッシ
  - シャッターサッシ
  - 雨戸サッシ
  - 面格子付サッシ
  - 専用有償品
- 装飾窓
  - 上げ下げ窓SH
  - 面格子付上げ下げ窓SH
  - 上げ下げ窓DH
  - 面格子付上げ下げ窓DH
  - 大型スクエア窓
  - 縦すべり出し窓
  - 縦すべり出し窓オペレータータイプ
  - 高所用縦すべり出し窓
  - 縦すべり出し窓
  - 横すべり出し窓
  - 横すべり出し窓オペレータータイプ
  - 押出し窓
  - 内倒し窓
  - 外倒し窓
  - オーニング窓
  - ダブルガラスルーバー窓
  - 面格子付ダブルガラスルーバー窓
- FIX窓
  - 台形FIX窓
  - サークルFIX窓
  - アーチFIX窓
  - 引違い窓
- ビュー
  - 遠窓 段窓部材
  - 専用有償品
- 出窓
  - 居室用出窓
  - キッチン用出窓
  - 浴室用出窓
  - ウイング
  - 専用有償品
- ドア
  - テラスドア
  - 採風勝手口ドア
  - 勝手口ドア
  - 共通有償品
- シンプルアートII
- ワイドウイン
- オープンウイン
- ノンレールサッシ
- ガゼリアN
- 土間用引戸
- スカイアター
- スリムアート
- 納まり図

# シンフォニー ウッディ/マイルド FIX窓

## セット価格表

おすすめ品番	窓	ウッディ	SWVF-06011-KN
		マイルド	SMVF-06011-KK
	テラス	ウッディ	SWVF-06020-KN
		マイルド	SMVF-06020-KK

### 部材構成図

 :セット価格内訳	 :おすすめ品番内訳	有償品
 本体		—

※その他有償品は専用有償品ページをご参照ください。

- 窓タイプとテラスタイプではH基本寸法のおさえが異なります。詳細は基本寸法/納まり参考図をご参照ください。
- 後付ビードは同梱されていません。ガラス厚に合わせて別途ご注文ください。
- 各印の商品のガラスは、下表のように求められる耐風圧性に応じてご使用ください。
- ☆印の商品のガラスは性能にかかわらず4+A12+4以上をご使用ください。

窓区分	呼称高 mm	内法基準 mm	サッシW mm	呼称幅 (旧呼称幅)	026 (1.0尺)		036 (1.5尺)		060 (2.0尺)		069 (2.4尺入隅)		074 (3.0尺)		119 (4.5尺)		
					内法基準wmm		365		600		690		740		1,195		
					サッシWmm		405		640		730		780		1,235		
窓	03	300	370	呼称		03603		06003				07403		11903			
				価格		¥17,700	¥16,900	¥19,500	¥18,600			¥21,300	¥20,300	¥26,400	¥25,100		
	05	500	570	呼称		03605		06005		06905		07405		11905			
				価格		¥19,000	¥18,100	¥21,000	¥20,000	¥22,700	¥21,600	¥22,700	¥21,600	¥28,400	¥27,000		
	07	700	770	呼称		03607		06007		06907		07407		11907			
				価格		¥20,300	¥19,300	¥22,400	¥21,300	¥24,400	¥23,200	¥24,400	¥23,200	¥30,300	¥28,900		
	09	900	970	呼称		02609		03609		06009		06909		07409		11909	
				価格	¥20,100	¥19,100	¥21,600	¥20,600	¥23,800	¥22,700	¥25,900	¥24,700	¥25,900	¥24,700	¥32,100	¥30,600	
	11	1,100	1,170	呼称		02611		03611		06011		06911		07411		11911	
				価格	¥21,200	¥20,200	¥22,900	¥21,800	¥25,300	¥24,100	¥27,500	¥26,200	¥27,500	¥26,200	¥34,100	¥32,500	
	13	1,300	1,370	呼称		02613		03613		06013		06913		07413		*11913	
				価格	¥22,500	¥21,400	¥24,200	¥23,000	¥26,600	¥25,300	¥29,100	¥27,700	¥29,100	¥27,700	¥36,000	¥34,300	
15	1,500	1,570	呼称		03615		06015		06915		07415		*11915				
			価格			¥25,600	¥24,400	¥28,000	¥26,700	¥30,600	¥29,100	¥30,600	¥29,100	¥37,800	¥36,000		
テラス	18	1,800	1,830	呼称		03618		06018				07418		★11918			
				価格		¥40,200	¥38,300	¥43,200	¥41,100			¥46,400	¥44,200	¥54,000	¥51,400		
	20	2,000	2,030	呼称		03620		06020				07420		●11920			
				価格		¥41,900	¥39,900	¥44,900	¥42,800			¥48,400	¥46,100	¥56,300	¥53,600		
22	2,200	2,230	呼称		03622		06022				07422		☆●11922				
			価格		¥43,500	¥41,400	¥46,500	¥44,300			¥50,100	¥47,700	¥58,400	¥55,600			
ガラス寸法gw				窓	247	352		587		677		727		1,182			
				テラス	—	352		587		—		727		1,182			

	S-2(120)等級の場合	S-3(160)等級の場合
*	指定無し	4+A12+4以上
★	4+A12+4以上	4+A12+4以上
●	4+A12+4以上	5+A12+5以上
◎	5+A12+5以上	6+A12+6以上
△	5+A12+5以上	5+A12+5以上
◆	5+A12+5以上	—

装飾窓 共通特長 182	装飾窓 専用有償品 284	共通有償品 特長・価格 360	納まり図 623
--------------------	---------------------	-----------------------	-------------

	160 (5.4尺入隅)	165 (6.0尺)			ガ ラ ス サ ッ シ
	1,600	1,650			
	1,640	1,690			
					
	ウッディ	マイルド	ウッディ	マイルド	
					315
					515
	<b>16005</b>	<b>16505</b>			515
	¥33,300	¥31,700	¥33,300	¥31,700	515
	<b>16007</b>	<b>16507</b>			715
	¥35,500	¥33,800	¥35,500	¥33,800	715
	<b>*16009</b>	<b>*16509</b>			915
	¥37,700	¥35,900	¥37,700	¥35,900	915
	<b>*16011</b>	<b>*16511</b>			1,115
	¥40,000	¥38,100	¥40,000	¥38,100	1,115
	<b>★16013</b>	<b>★16513</b>			1,315
	¥42,200	¥40,200	¥42,200	¥40,200	1,315
	☆● <b>16015</b>	☆● <b>16515</b>			1,515
	¥44,500	¥42,400	¥44,500	¥42,400	1,515
		☆● <b>16518</b>			1,751
		¥61,300	¥58,400		1,751
		☆◎ <b>16520</b>			1,951
		¥64,300	¥61,200		1,951
		☆◎ <b>16522</b>			2,151
		¥66,800	¥63,600		2,151
	1,587	1,637			mm
	—	1,637			mm

S1\_S046\_1023A

シンプルアー  
ウッディ/マイルド

**引違い窓**

単体サッシ  
シャッター  
サッシ  
雨戸サッシ  
面格子付サッシ  
専用有償品

**装飾窓**

上げ下げ窓SH  
面格子付  
上げ下げ窓SH  
上げ下げ窓DH  
面格子付  
上げ下げ窓DH  
大型スクエア窓  
縦すべり出し窓  
縦すべり出し窓  
オペレータータイプ  
高所用  
縦すべり出し窓  
雨縦すべり出し窓  
横すべり出し窓  
縦すべり出し窓  
オペレータータイプ  
押出し窓  
内倒し窓  
外倒し窓  
オーニング窓  
ダブルガラス  
ルーバー窓  
面格子付ダブル  
ガラスルーバー窓

**FIX窓**

台形FIX窓  
サークル  
FIX窓  
アーチ  
FIX窓  
引違い窓  
ビュー  
連窓 段窓部材  
専用有償品

**出窓**

居室用出窓  
キッチン用出窓  
浴室用出窓  
ウイング  
専用有償品

**ドア**

テラスドア  
採風  
勝手口ドア  
勝手口ドア  
共通有償品

- シンプルアートII
- ワイドウイン
- オープンウイン
- ノンレール  
サッシ
- ガゼリアN
- 土間用引戸
- スカイアター
- スリムアート
- 納まり図